

2-A7C-X-LM

材質：真鍮

表面処理	コード
クローム	2-A7C-C-LM
サテンクローム+クローム	2-A7C-JC-LM
サテンニッケル	2-A7C-N-LM
パールブラック	2-A7C-GQ-LM

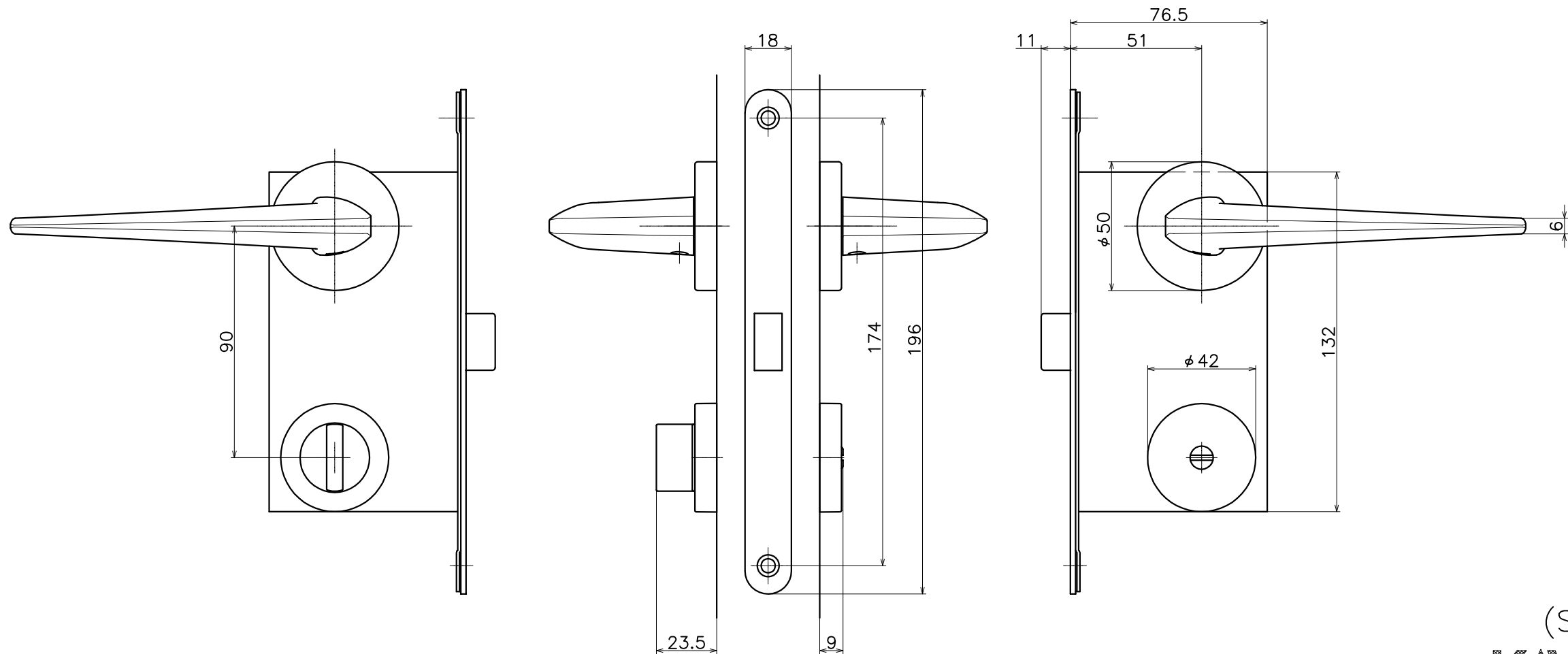
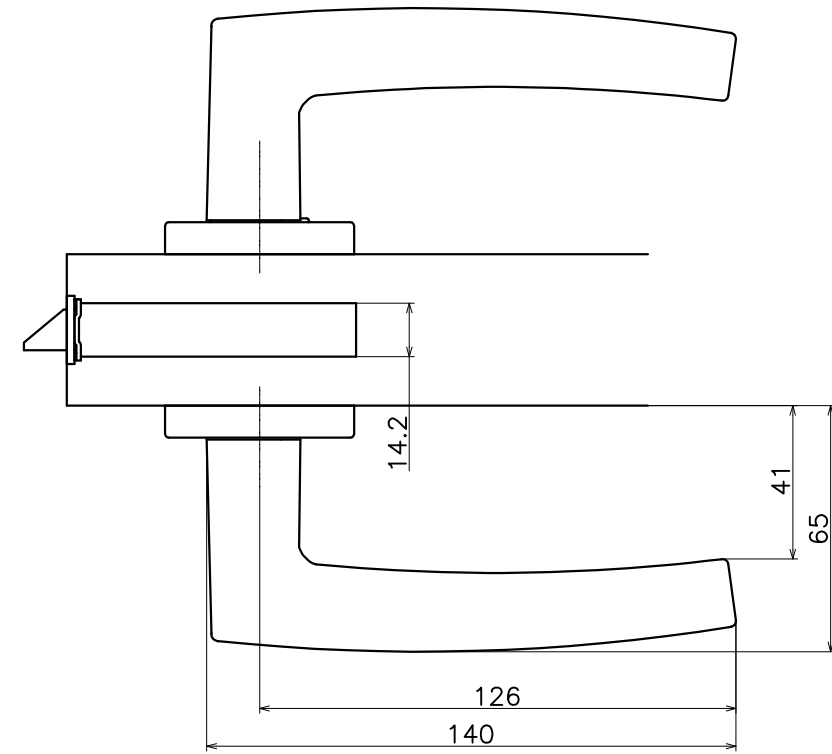

(S=1:2)

KAWAJUN

河津株式会社