

2-DWC-X-LW

表面処理	コード
クローム	2-DWC-C-LW
パールクローム	2-DWC-B-LW
サテンニッケル	2-DWC-N-LW

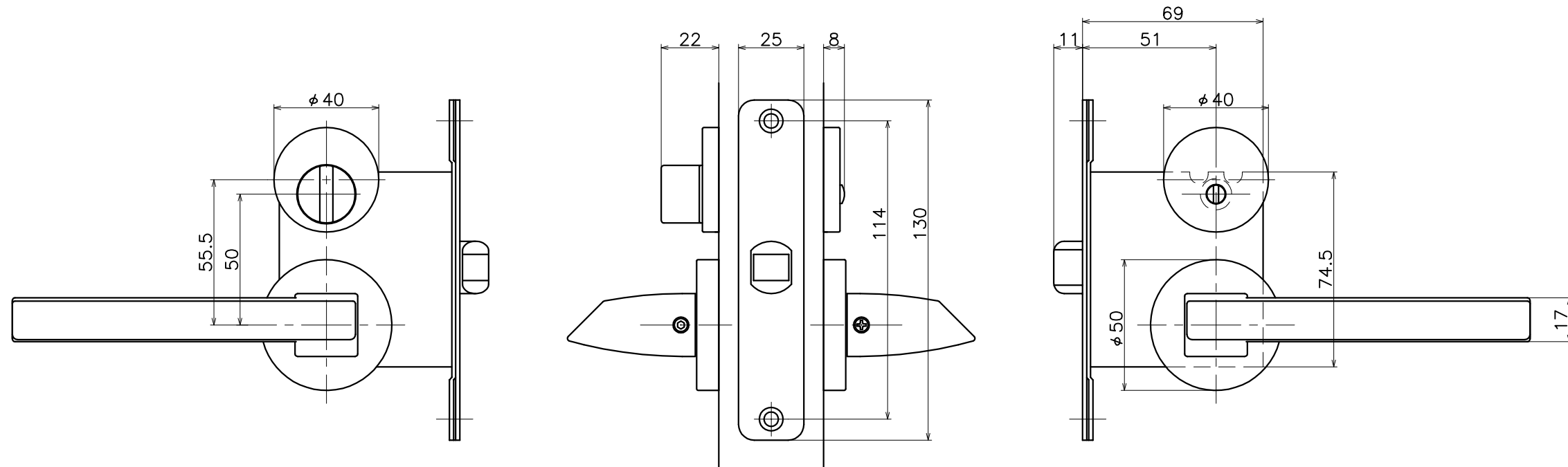
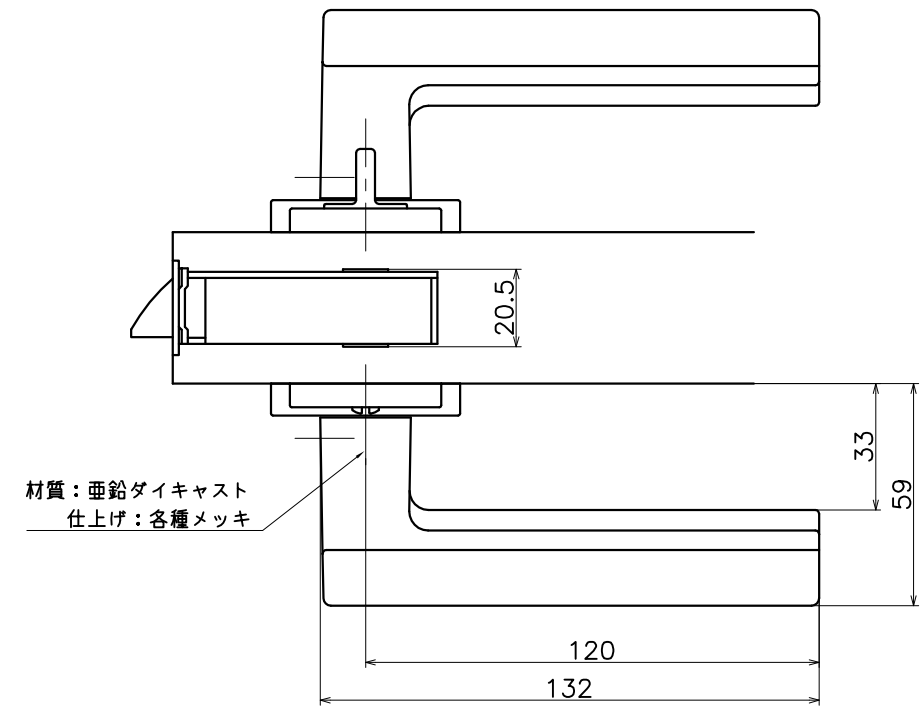

(S=1:2)

KAWAJUN

河渾株式会社