

Ver	Date	Engineering change notice	Dwg	App
1	2018/02/08	新規出図	KAWAJUN	KAWAJUN

2-ENT-X-LJ-2

表面処理	コード
クローム	2-ENT-C-LJ-2
サテンニッケル	2-ENT-N-LJ-2
パールブラック	2-ENT-GQ-LJ-2

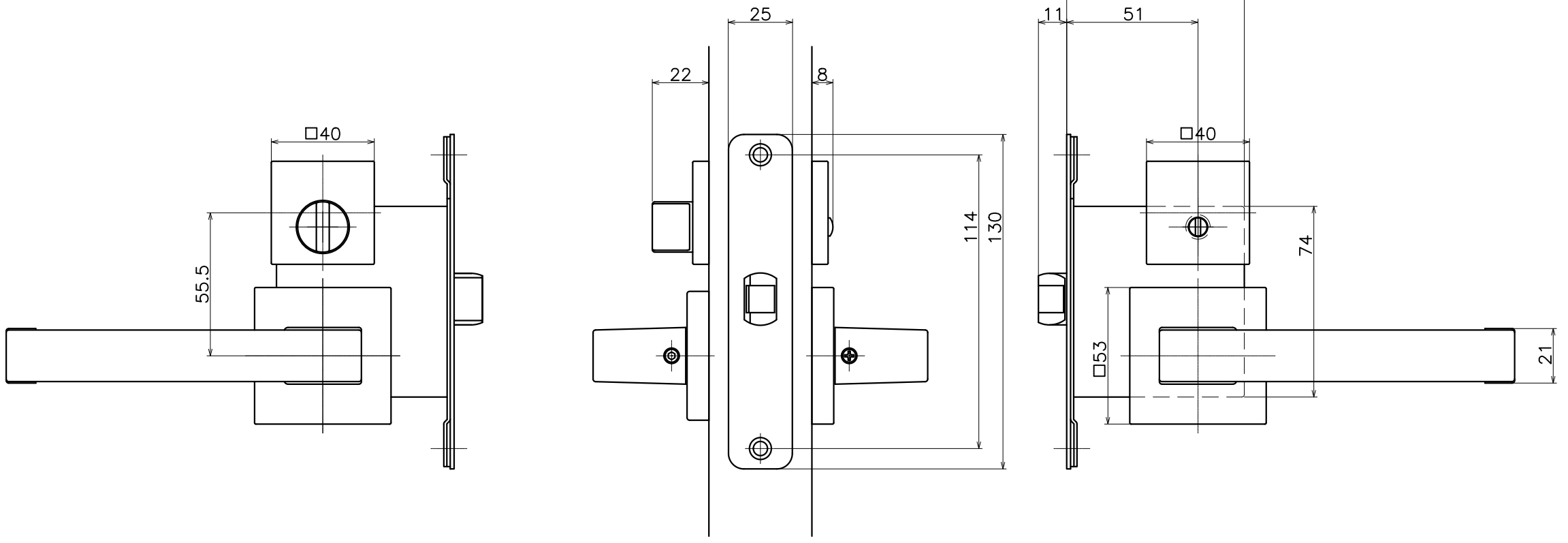
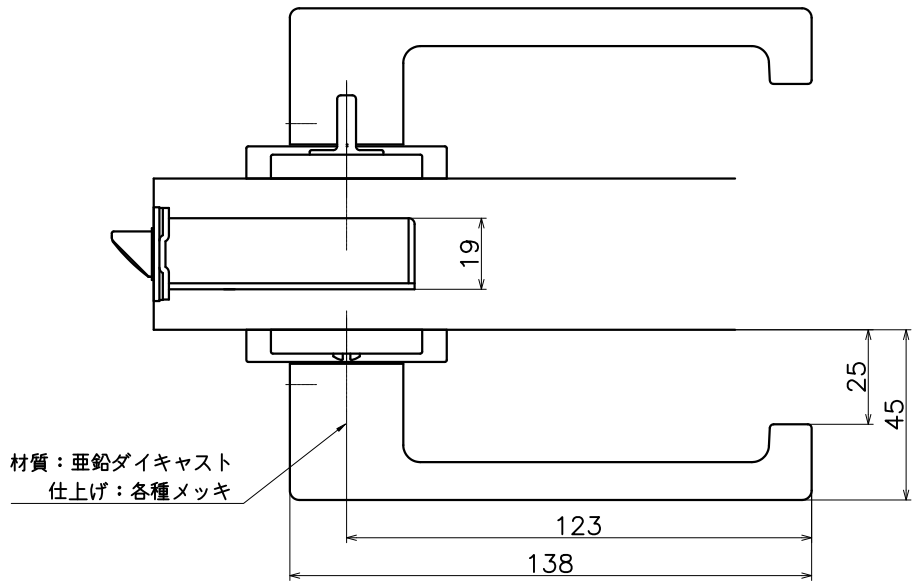

Product name	Name	Code
レバーハンドルセット	-	表参照
Lever Handle Set	-	Ver01
KAWAJUN 河渾株式会社	Dim	Geo
	s= 1:2	外形図