

# 2-F9C-X-LW

材質：亜鉛ダイキャスト

表面処理：	コード
クローム	2-F9C-C-LW
パールクローム	2-F9C-B-LW
サテンニッケル	2-F9C-N-LW

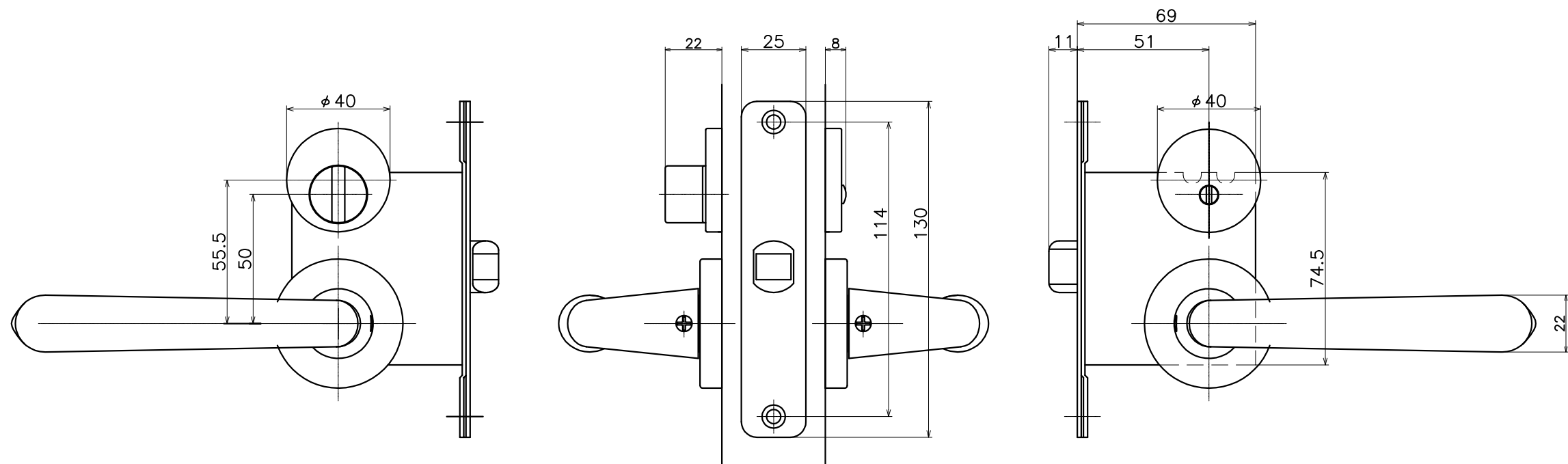
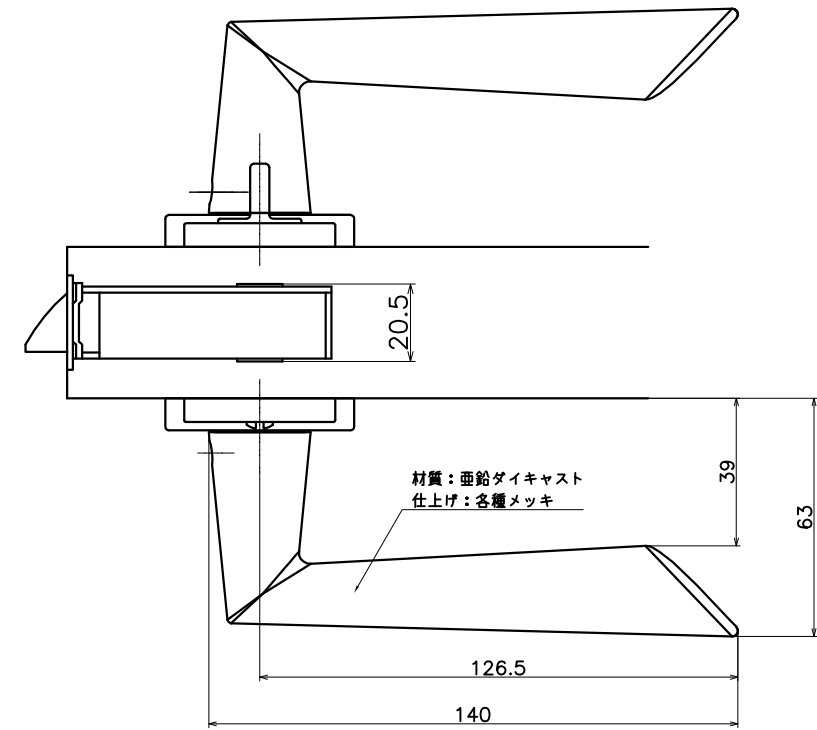

(S=1:2)

**KAWAJUN**

河渾株式会社