

2-H2C-X-LW

表面処理	コード
ポリッシュ	2-H2C-P-LW
プラストシルバー	2-H2C-S-LW
プラストブラック	2-H2C-K-LW

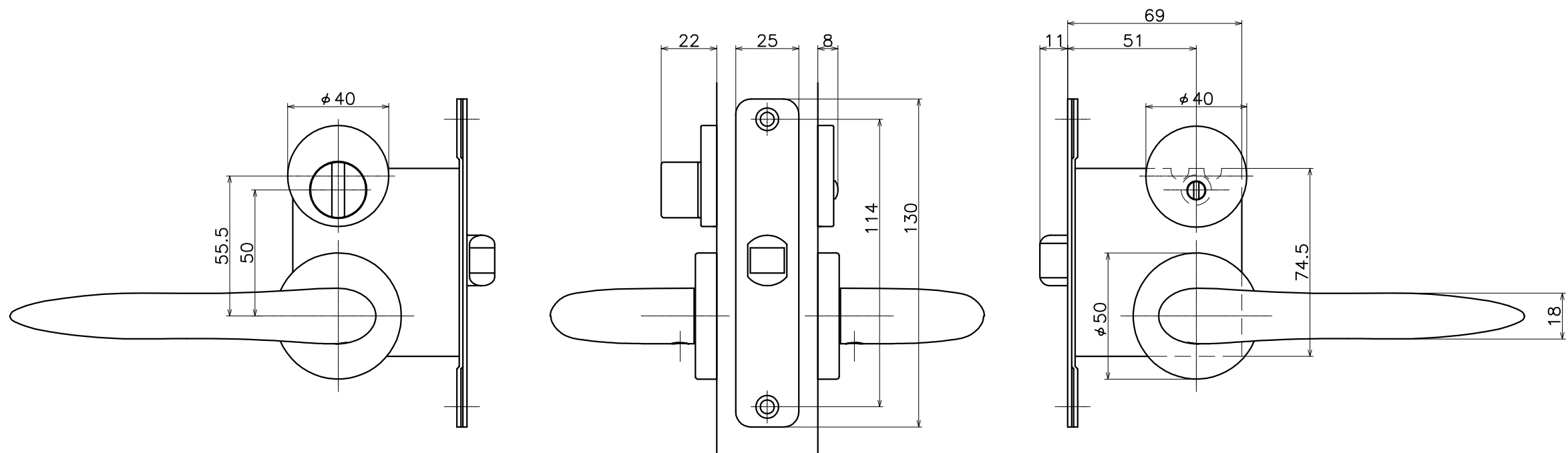
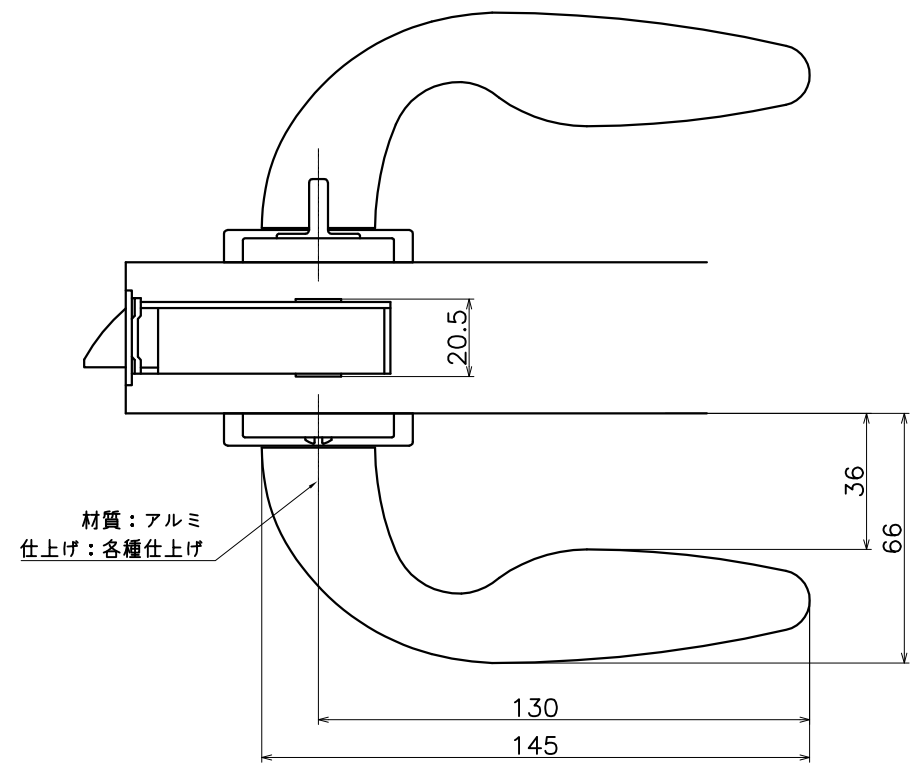

(S=1:2)

KAWAJUN

河渾株式会社