

# 2-Q4C-X-LP

材質：亜鉛ダイキャスト

表面処理：	コード
クローム	2-Q4C-C-LP
パールクローム	2-Q4C-B-LP
サテンニッケル	2-Q4C-N-LP

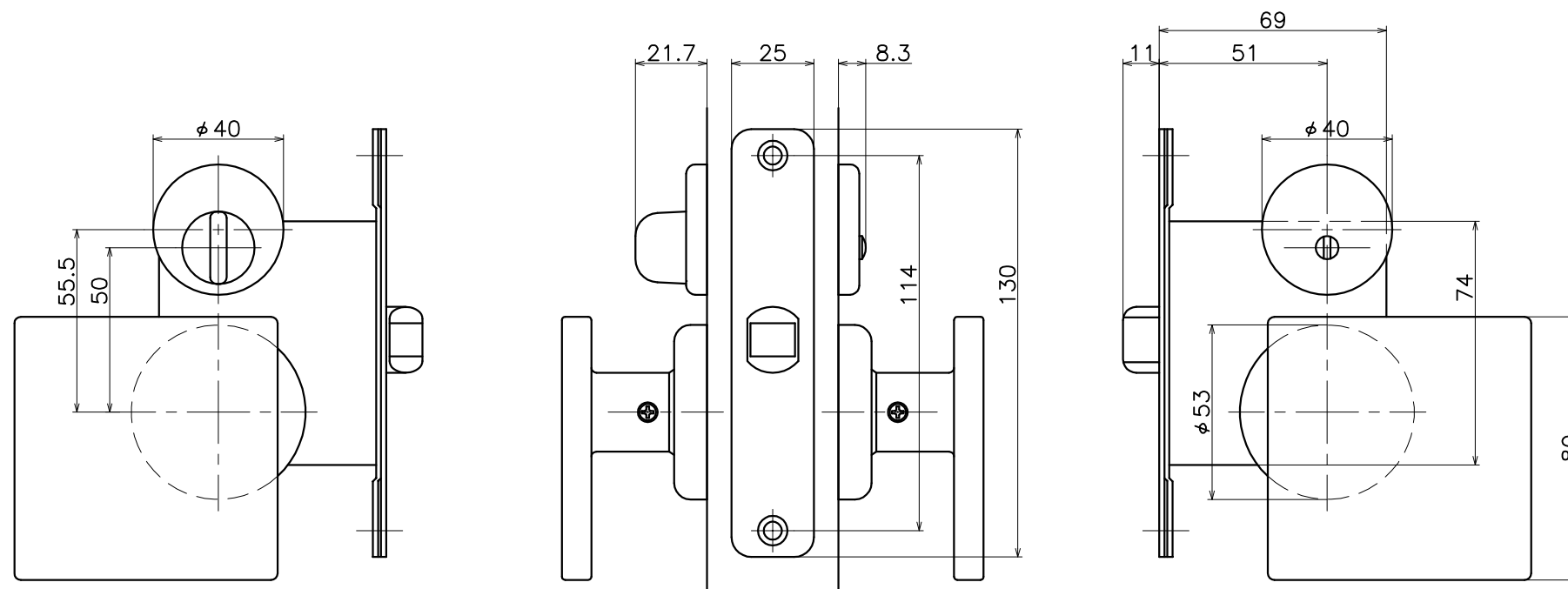
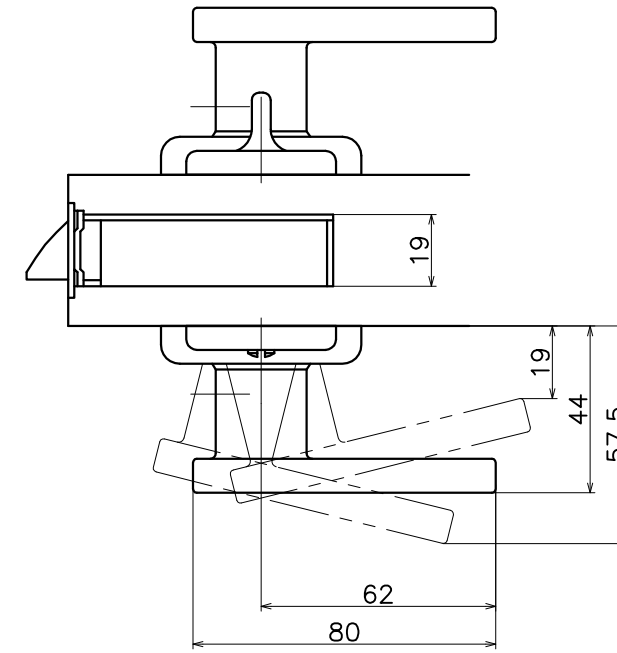

(S=1:2)

**KAWAJUN**  
河渾株式会社