

3-AWC-X-LW

表面処理	コード
クローム	3-AWC-C-LW
パールクローム	3-AWC-B-LW
サテンニッケル	3-AWC-N-LW

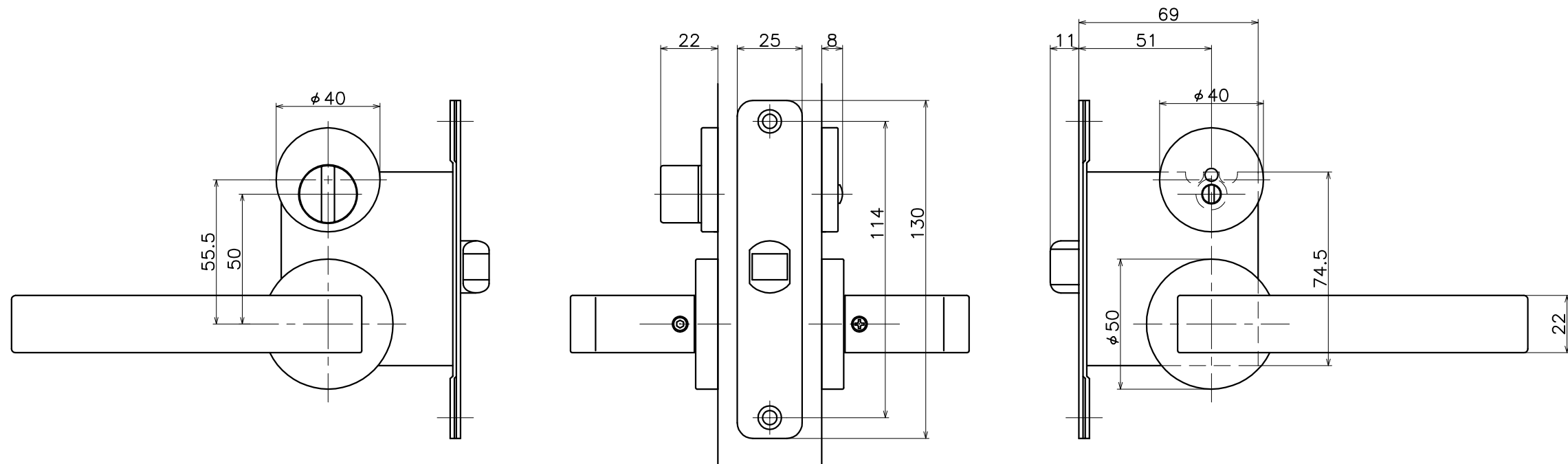
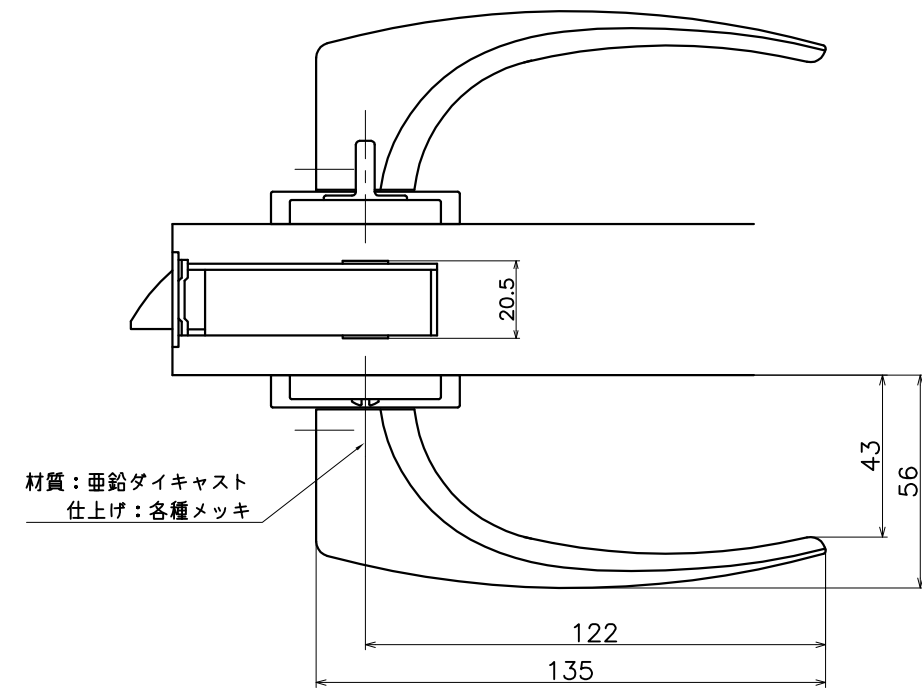

(S=1:2)

KAWAJUN

河渾株式会社