

# 3-DGC-X-LW

表面処理	コード
クローム	3-DGC-C-LW
パールクローム	3-DGC-B-LW
サテンニッケル	3-DGC-N-LW

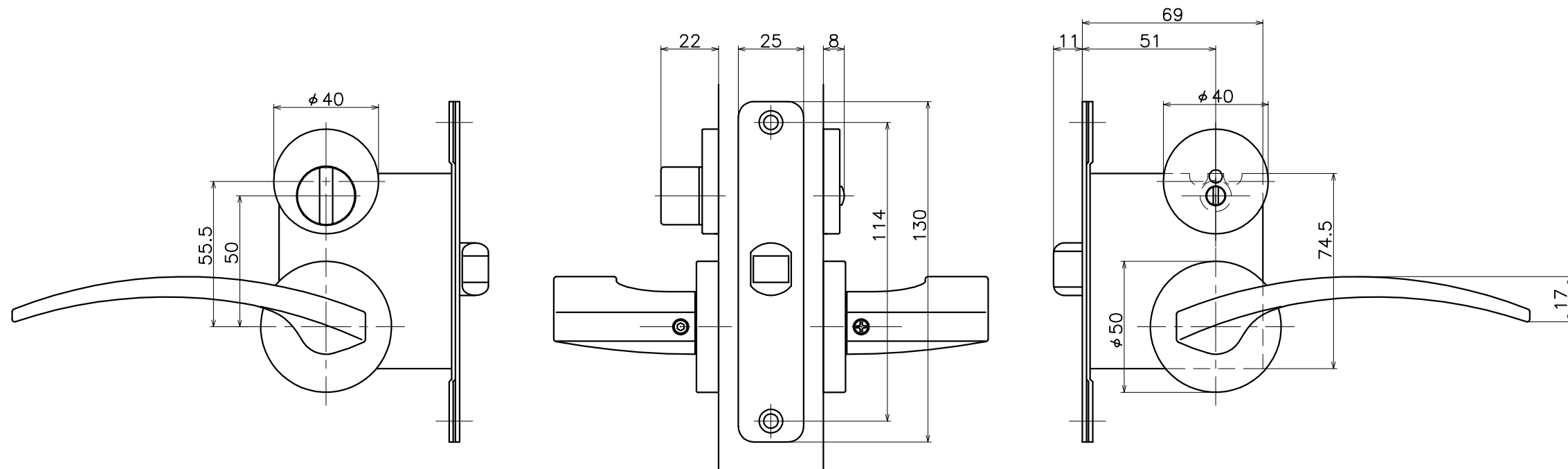
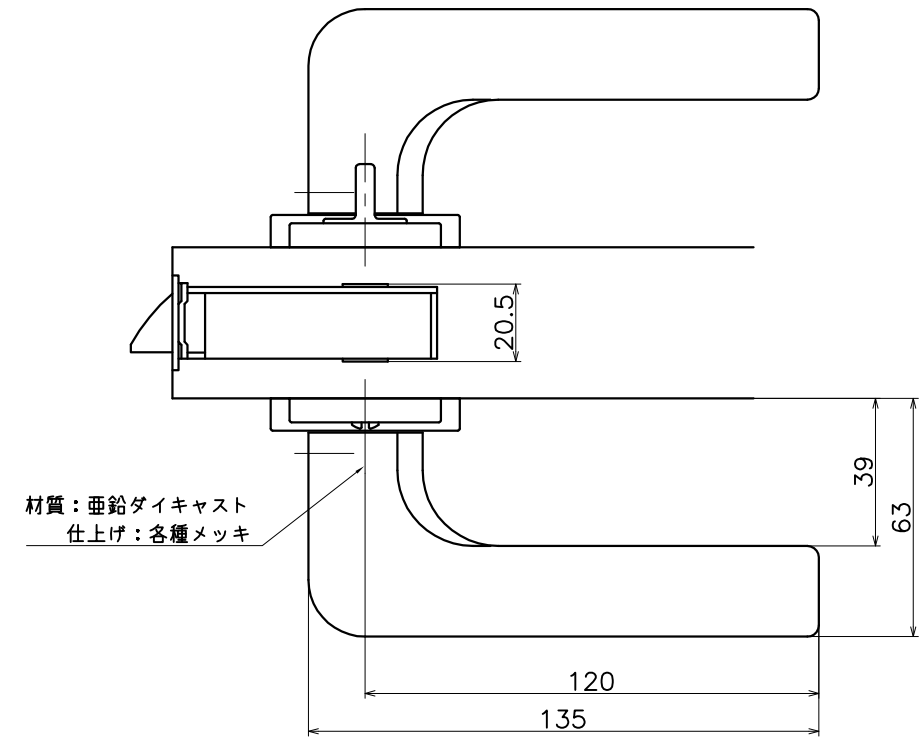

(S=1:2)

**KAWAJUN**

河渾株式会社