

# 3-N5C-X-LW

表面処理	コード
クローム	3-N5C-C-LW
サテンニッケル	3-N5C-N-LW
ミラーニッケル	3-N5C-D-LW

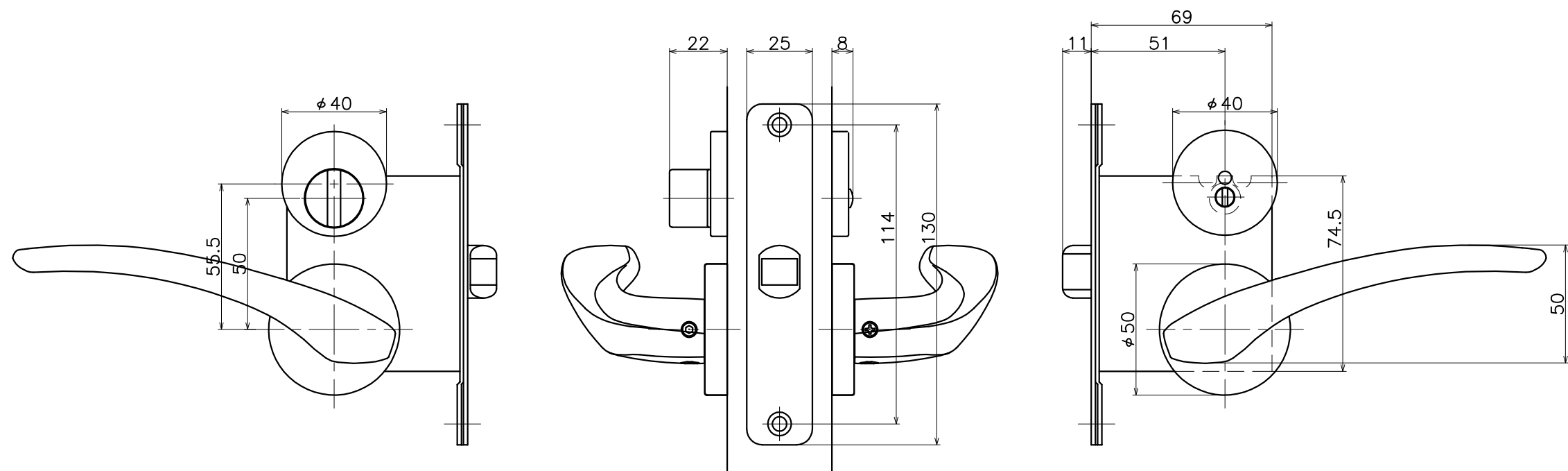
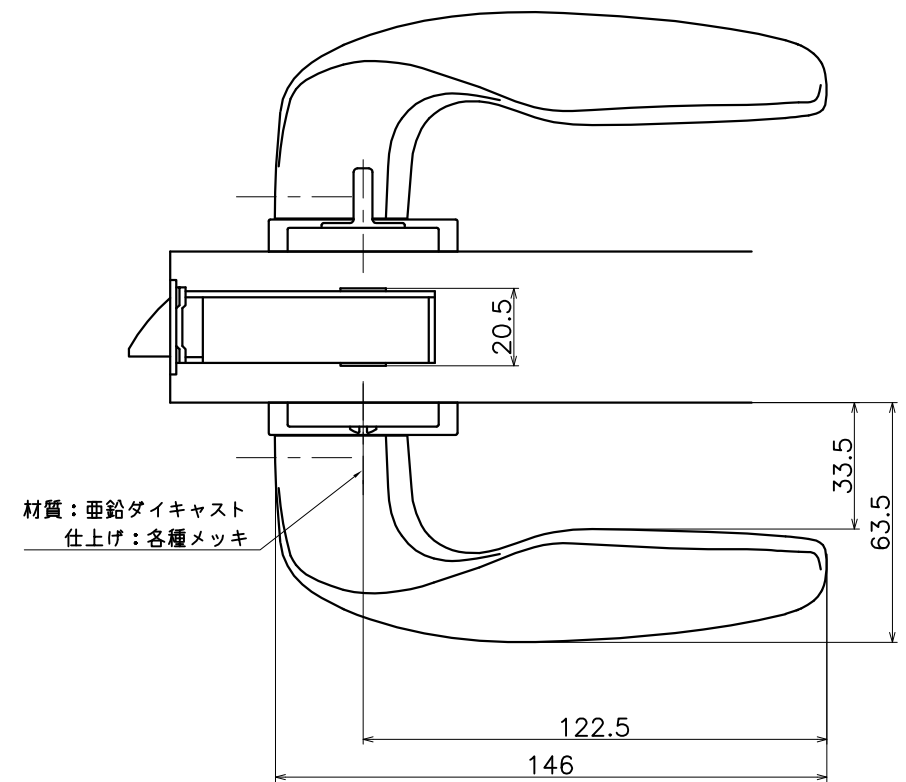

(S=1:2)

**KAWAJUN**

河渾株式会社