

3-Q3C-X-LP

材質：亜鉛ダイキャスト

表面処理：	コード
クローム	3-Q3C-C-LP
パールクローム	3-Q3C-B-LP
サテンニッケル	3-Q3C-N-LP

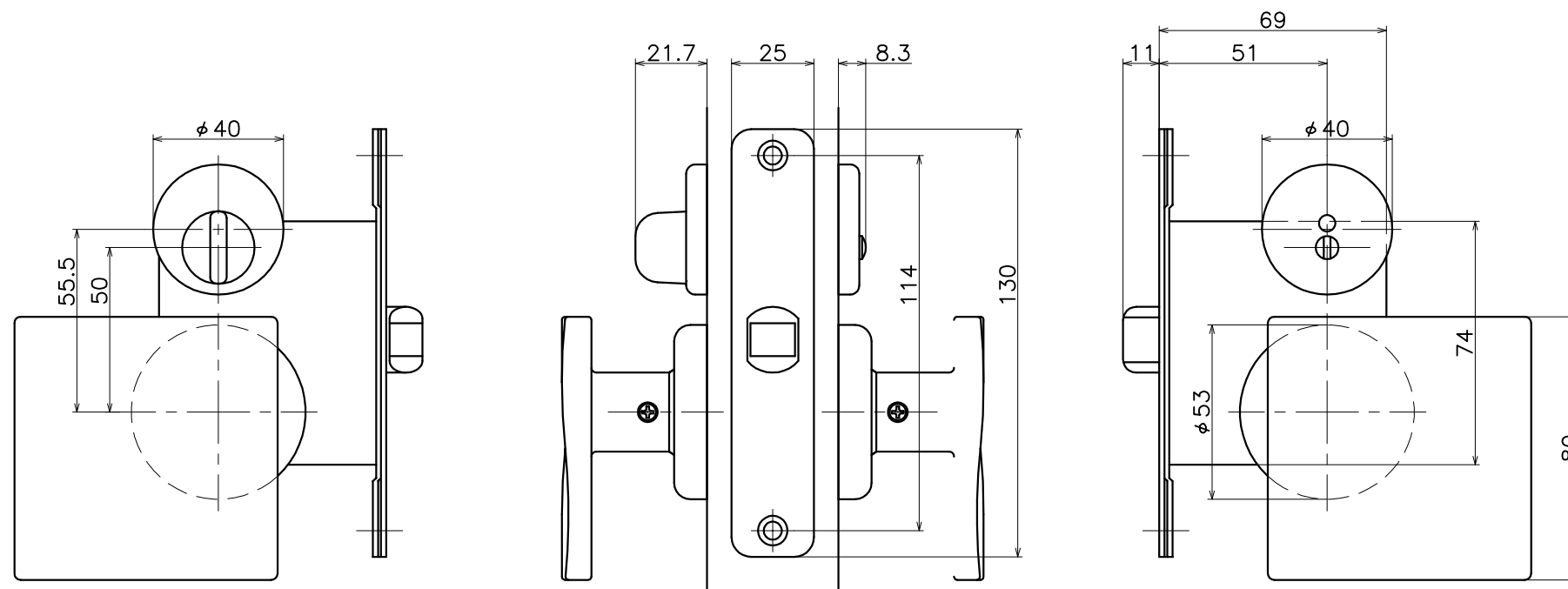
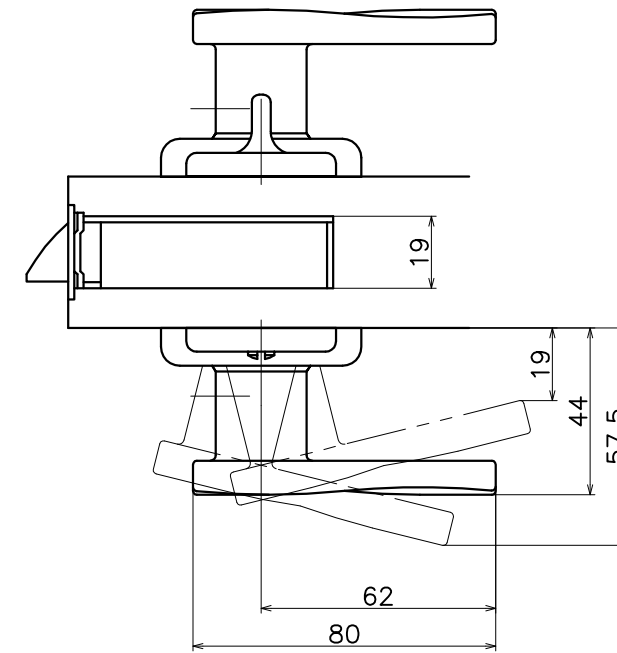

(S=1:2)

KAWAJUN
河渾株式会社