

3-Z6C-X-LW

表面処理	コード
クローム	3-Z6C-C-LW
パールクローム	3-Z6C-B-LW
サテンニッケル	3-Z6C-N-LW

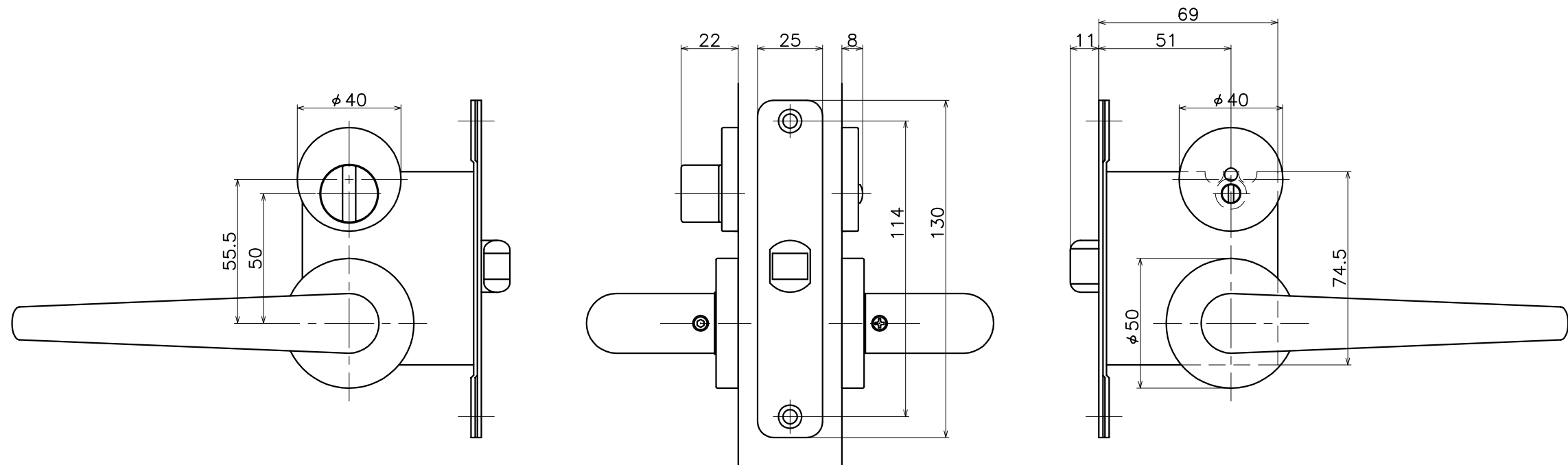
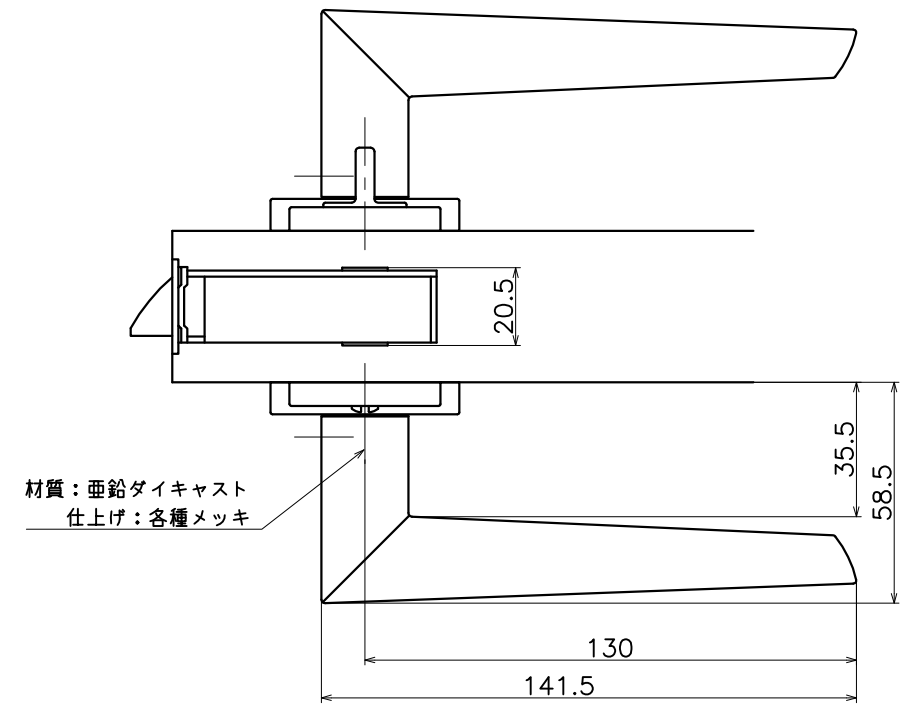

(S=1:2)

KAWAJUN

河渾株式会社