

3-Z7C-X-LW

表面処理	コード
クローム	3-Z7C-C-LW
パールクローム	3-Z7C-B-LW
サテンニッケル	3-Z7C-N-LW

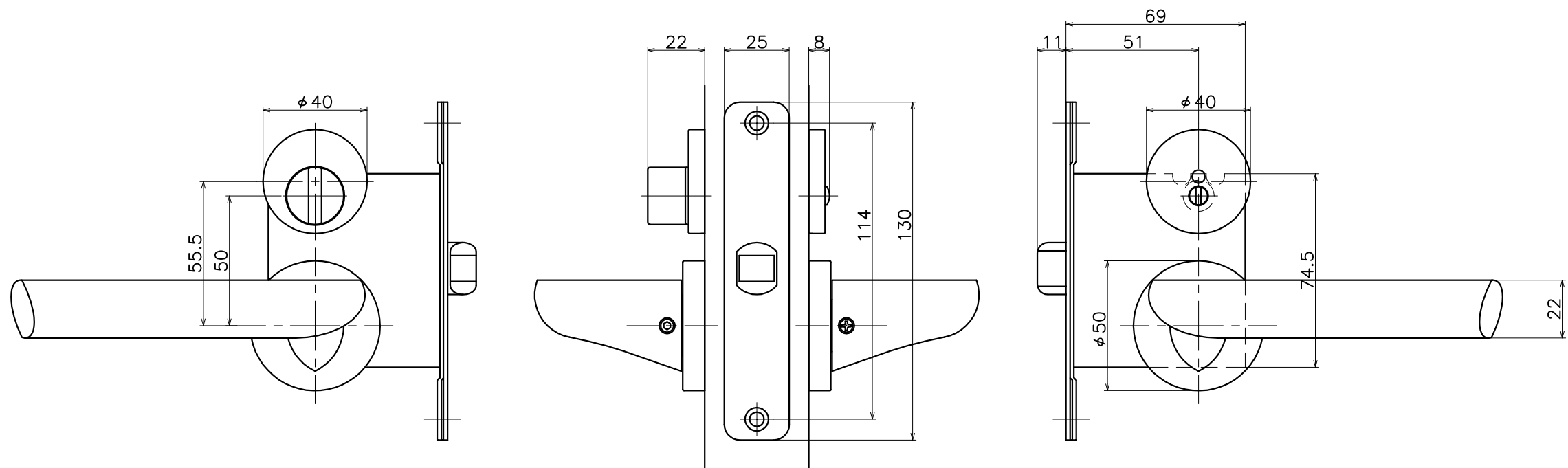
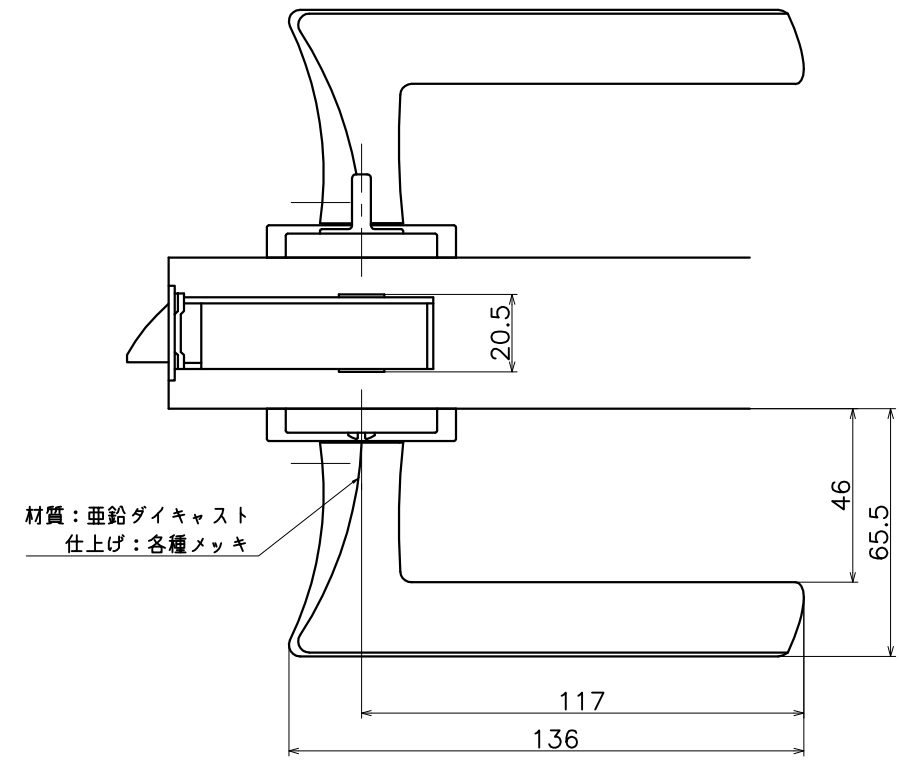

(S=1:2)

KAWAJUN

河渾株式会社