

PC-358-M

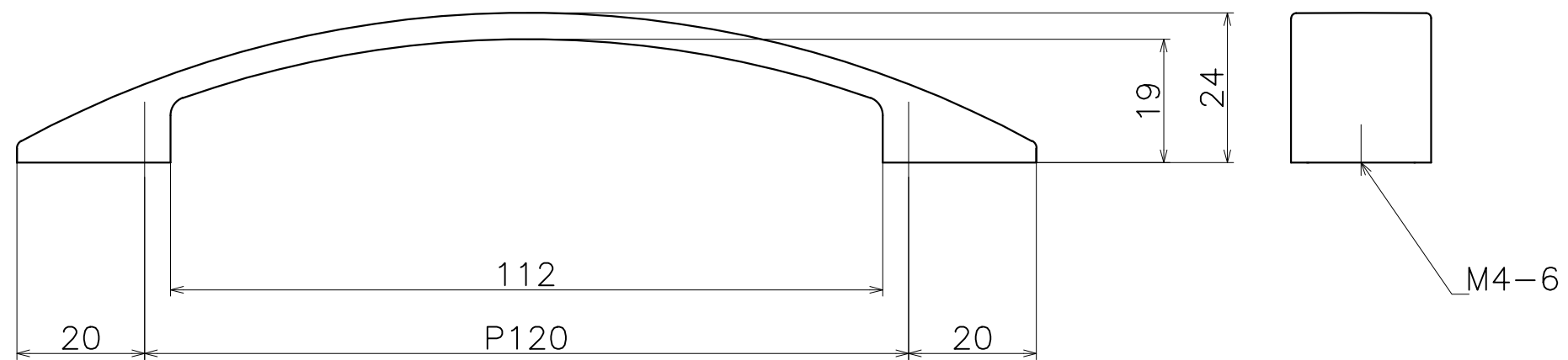
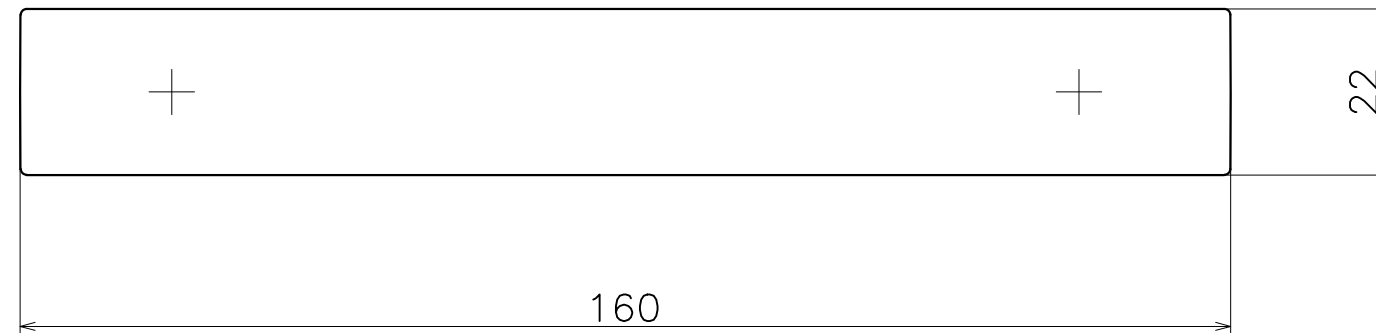

材質：亜鉛ダイキャスト

表面処理：	コード
クローム	PC-358-XCM
サテンニッケル	PC-358-XNM
パールブラック	PC-358-GQM