

PC-366-X

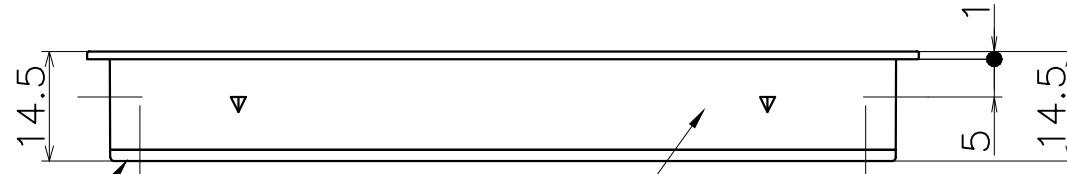
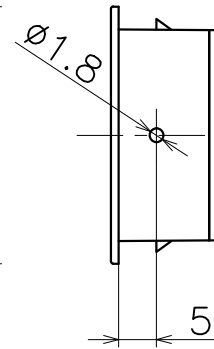
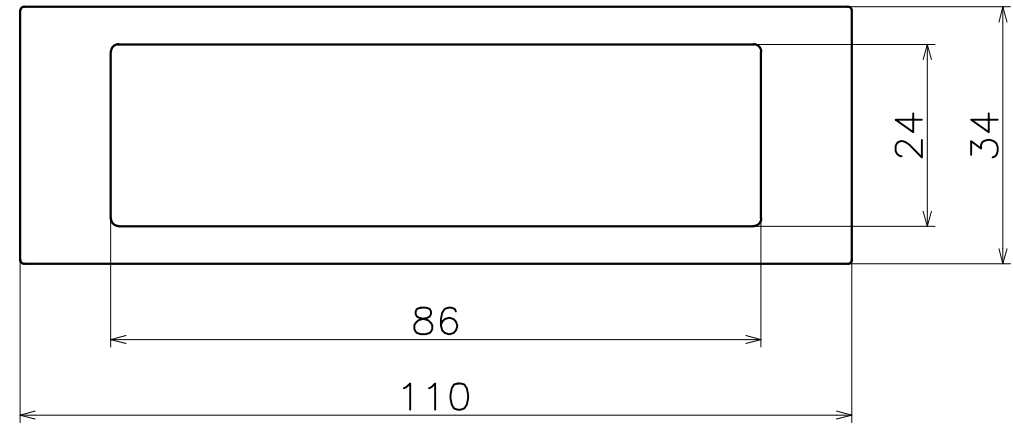
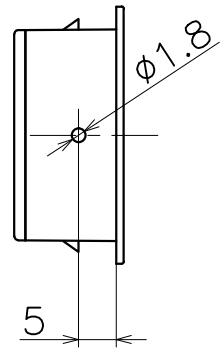

材質：亜鉛ダイキャスト
仕上げ：各種メッキ

材質：亜鉛ダイキャスト
仕上げ：各種メッキ

表面処理	コード
クローム	PC-366-XC
サテンニッケル	PC-366-XN
パールブラック	PC-366-GQ

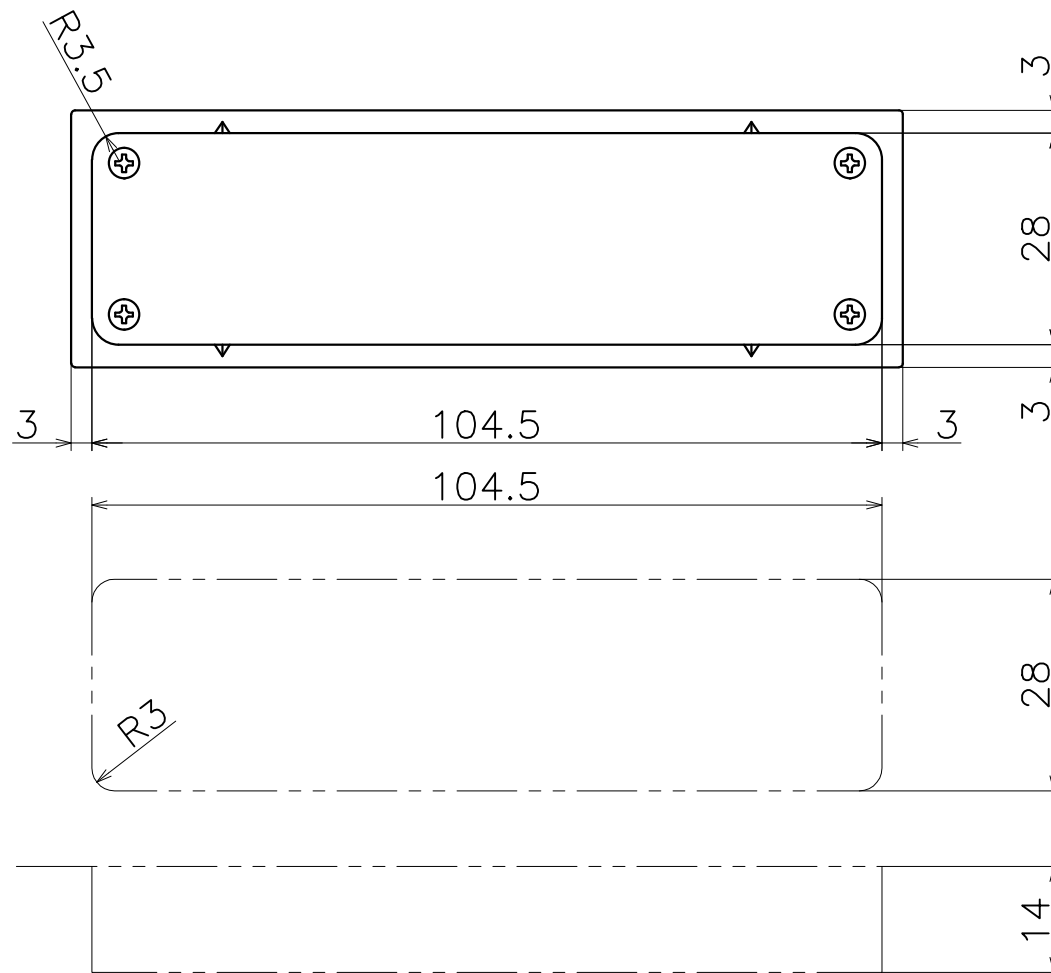

切欠図 (S=1:1)

