

PC-113-XS

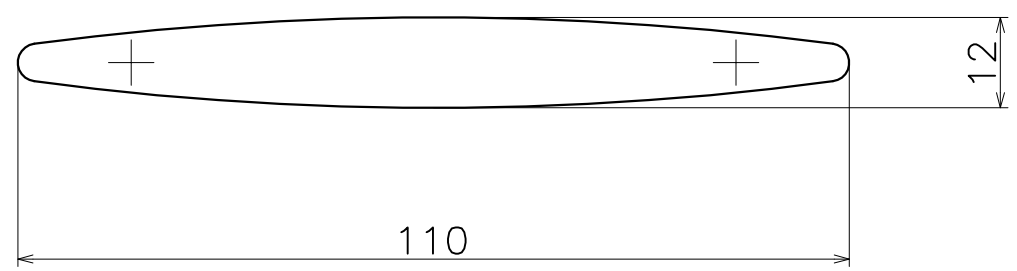

材質：亜鉛ダイキャスト
仕上げ：各種メッキ

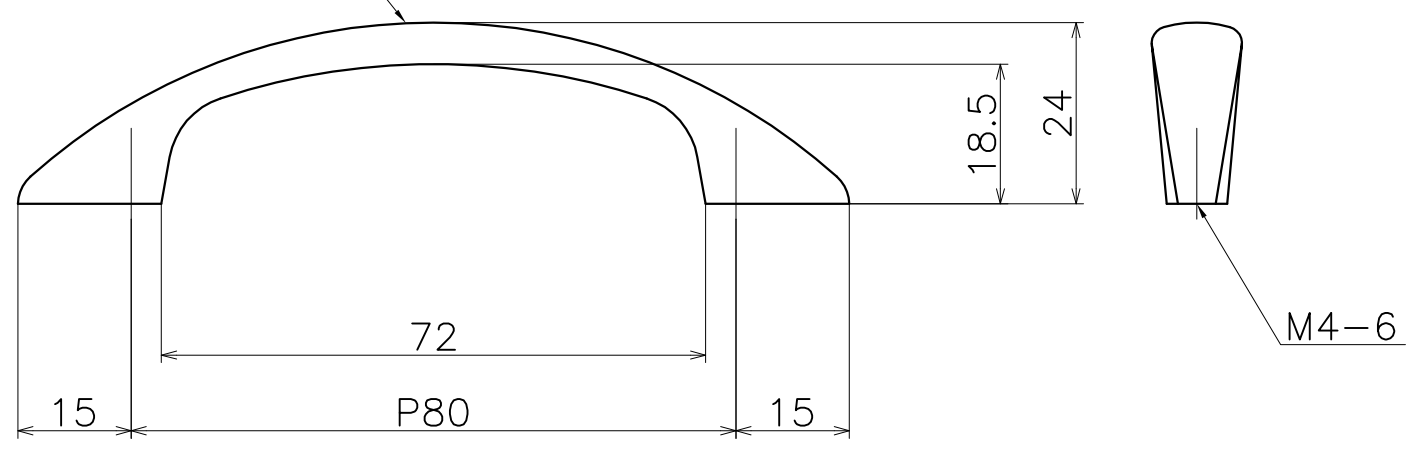

表面処理：	コード
本金メッキ	PC-113-XGS
クローム	PC-113-XCS
サテンニッケル	PC-113-XNS