

PC-208-S

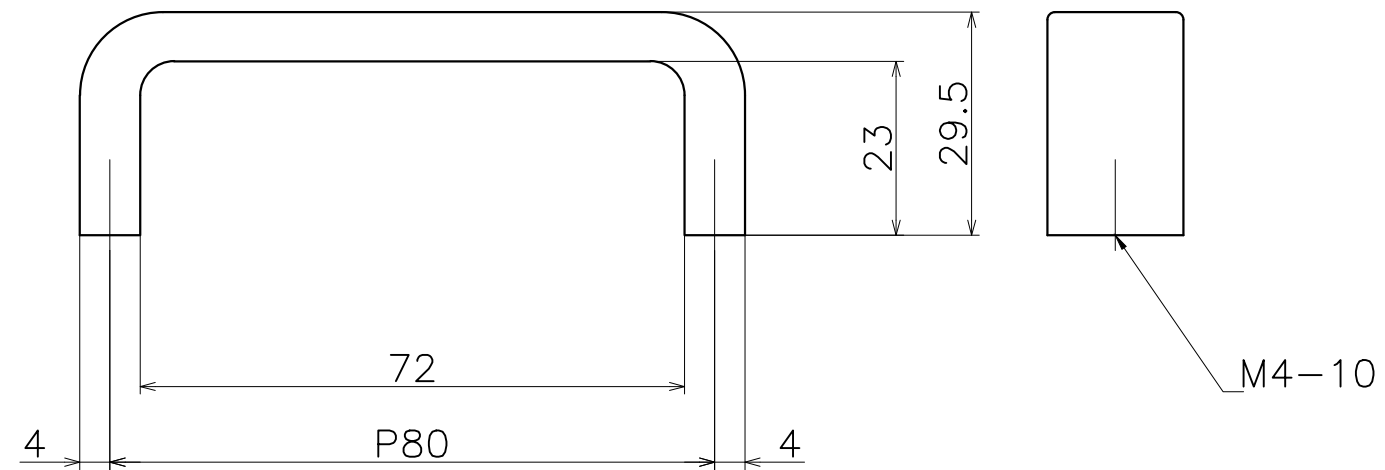
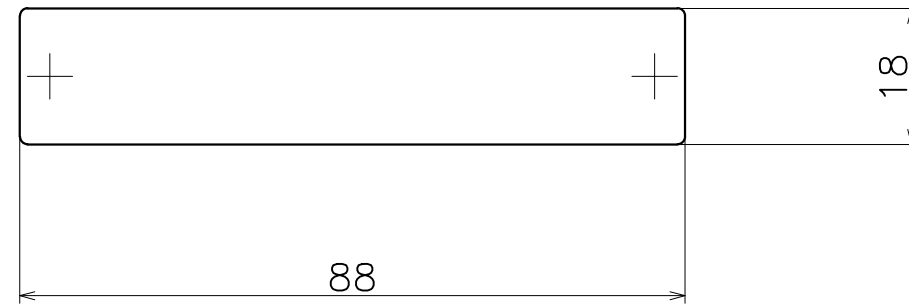

材質：亜鉛ダイキャスト

表面処理：	コード
クローム	PC-208-XCS
サテンニッケル	PC-208-XNS
パールブラック	PC-208-GQS