

SC-611-X

表面处理	コード
クローム	SC-611-XC

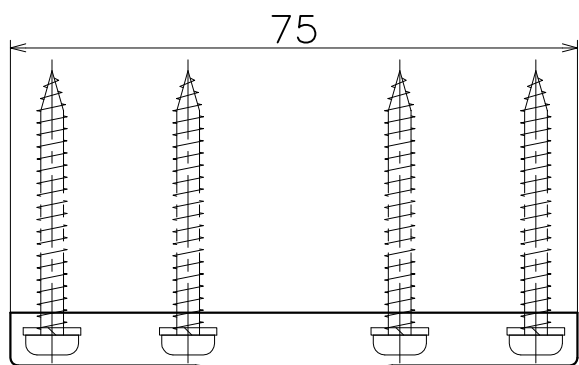

材質：亜鉛ダイキャスト
仕上げ：クローム

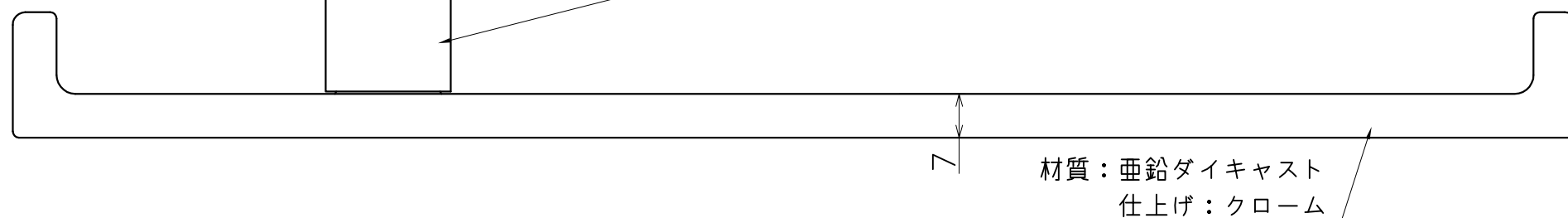

材質：亜鉛ダイキャスト
仕上げ：クローム

